

## 條狀天花

Strip Ceiling

金屬天花板

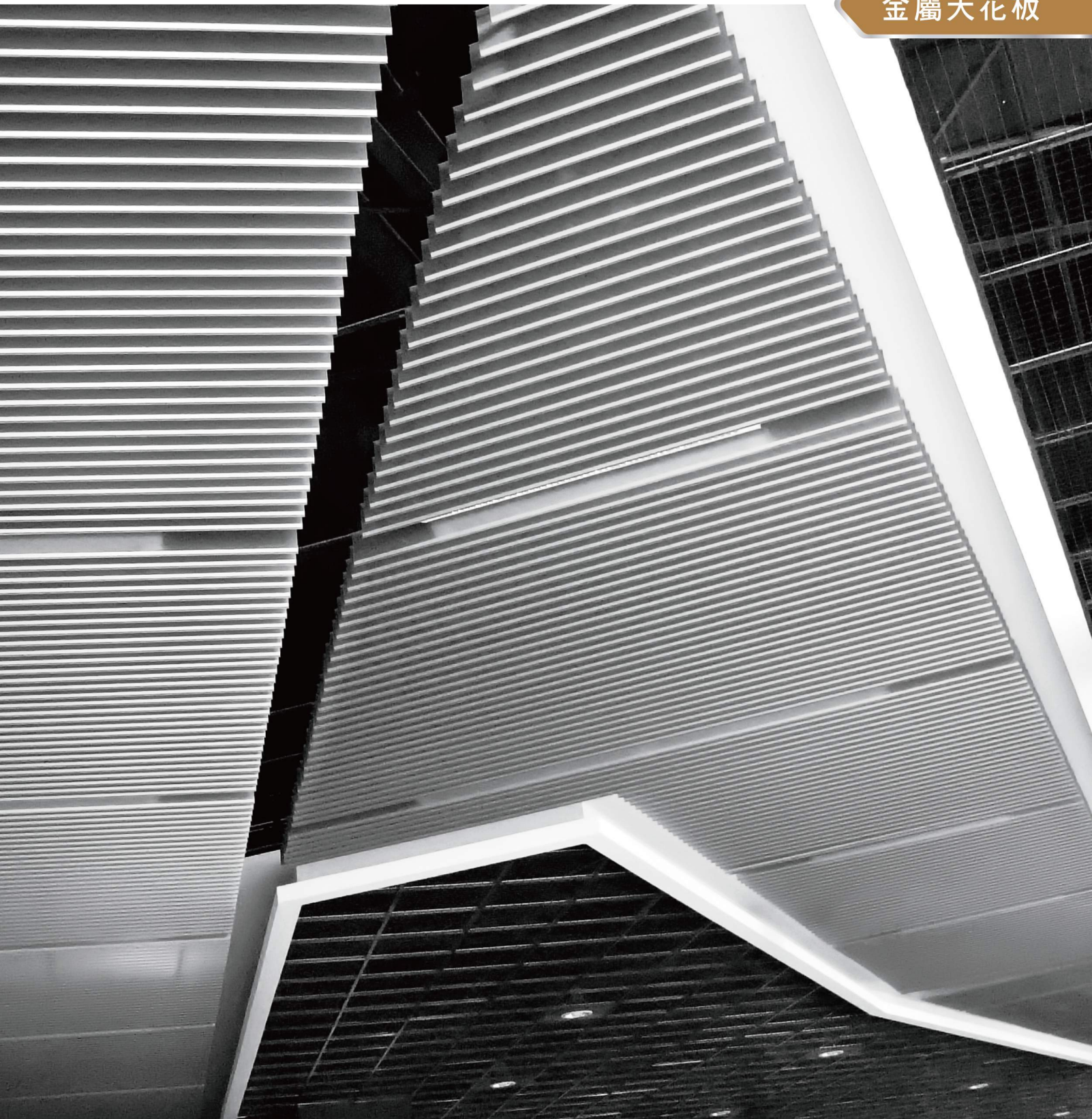

## P型卡麗板

### 組合示意圖

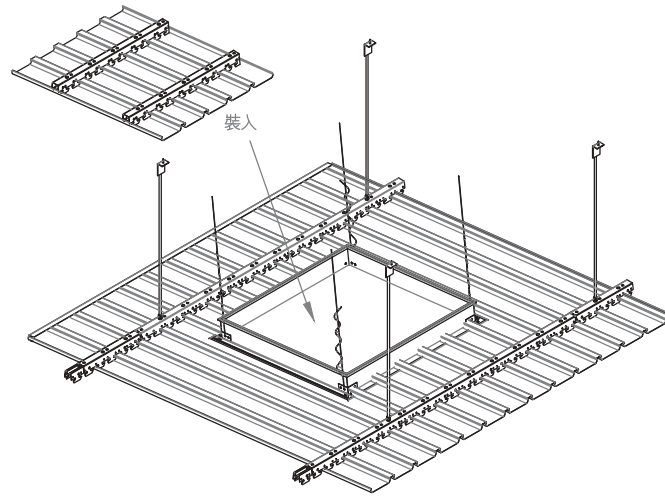

### 剖面圖

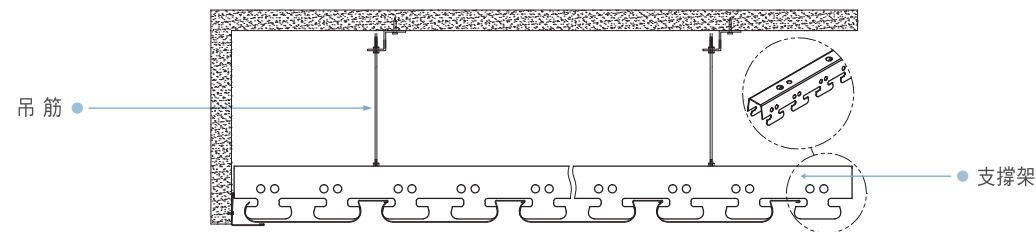

## A型企口板

### 組合示意圖

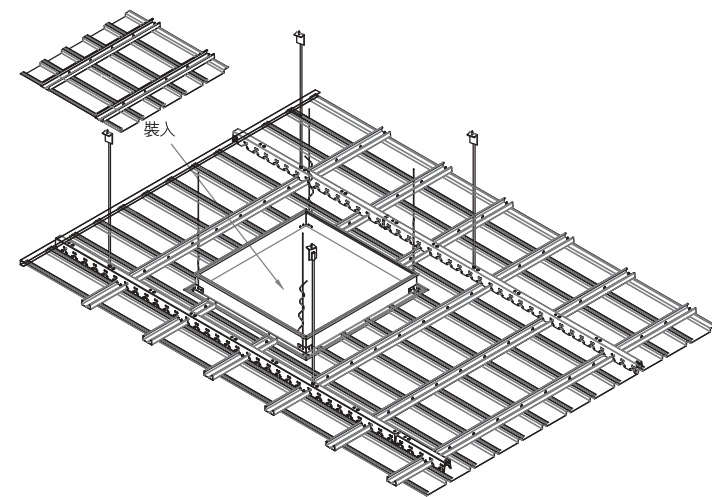

### 剖面圖

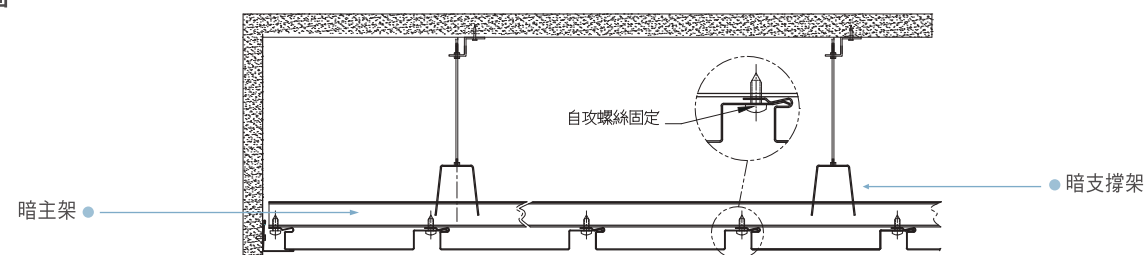

## 產品/特色

### 產品特性

- + 防火、抗酸鹼、防銹、不氧化、抗風壓、不畏潮濕、不褪色、永保光澤。
- + 色澤均勻、高雅、多種顏色、材質可供搭配選擇。
- + 活動式組合，組裝拆卸容易，施工快速簡易。
- + 規格樣式繁多，可做變化性組合。

### 規範說明

- + 沖孔卡麗板之沖孔率為17~22%，孔徑2.0mm，呈45°排列，背覆不織布吸音棉。
- + 烤漆：(1)液體聚酯樹脂烤漆，正面膜厚 $20\pm 5\mu\text{m}$ ，背面膜厚 $3\mu\text{m}$ 以上。  
(2)液體氟碳烤漆，膜厚 $20\pm 5\mu\text{m}$ 。  
(3)粉體聚酯樹脂或氟碳烤漆，膜厚 $50\mu\text{m}$ 以上。
- + 耐風測試：
  - CA型卡麗板依防颱施工法組裝達正壓17級風之耐風壓測試。
  - A型企口板依防颱施工法組裝達正壓17級風之耐風壓測試。（防颱施工法請另向本公司洽詢）

\* 規範數據僅供參考

### 適用場合

- + 騎樓、走道、陽台、電梯間、浴室、廚房、車站、加油站等。
- + 若用於海邊且戶外(半戶外，如陽台等)，請用粉體塗料或氟碳塗料烤漆。

### 烤漆顏色

#### + 普銷材質

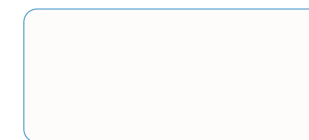

SP  
亮雪白烤漆鋼板

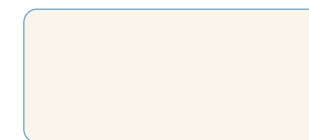

IW  
象牙白烤漆鋼板



TP  
柚木烤漆鋼板

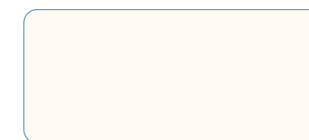

WA  
白色烤漆鋁板

#### + 特殊材質

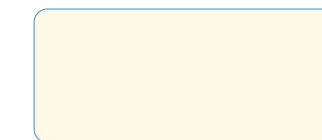

AB  
淡梨黃烤漆鋁板



SA  
閃銀灰烤漆鋁板



GA  
金黃烤漆鋁板



BU  
咖啡烤漆鋁板

※ 以上顏色為近似色，僅供參考，如有需求請洽本公司





產品規格表

產品	材質	面寬	高	厚	單位用料
CA型卡麗板	烤漆鋁板 / 沖孔烤漆鋁板 烤漆鋼板 / 沖孔烤漆鋼板	100	15.5	0.5	8.7 m/m <sup>2</sup>
		157.5		0.5	5.8 m/m <sup>2</sup>
		215		0.6 / 1.0	4.35 m/m <sup>2</sup>
U型卡麗板	烤漆鋁板 / 沖孔烤漆鋁板 烤漆鋼板 / 沖孔烤漆鋼板	85	15	0.5	10 m/m <sup>2</sup>
		135		0.5	6.67 m/m <sup>2</sup>
		185		0.6(PT) / 0.5(S)	5 m/m <sup>2</sup>
P型卡麗板	烤漆鋁板 / 沖孔烤漆鋁板 烤漆鋼板 / 沖孔烤漆鋼板	85	15	0.5	10 m/m <sup>2</sup>
		135		0.5	6.67 m/m <sup>2</sup>
		185		0.6(PT) / 0.5(S)	5 m/m <sup>2</sup>
G型卡麗板	烤漆鋁板 / 沖孔烤漆鋁板 烤漆鋼板 / 沖孔烤漆鋼板	85	15	0.5	10 m/m <sup>2</sup>
		135		0.5	6.67 m/m <sup>2</sup>
		185		0.6(PT) / 0.5(S)	5 m/m <sup>2</sup>
I型卡麗板	烤漆鋁板	90	9	0.5	10 m/m <sup>2</sup>
		100			6.67 m/m <sup>2</sup>
		140			
		150			
A型企口板 (有縫型)	烤漆鋁板 烤漆鋼板	80	17	0.5	10 m/m <sup>2</sup>
		100		0.5	8.3 m/m <sup>2</sup>
		130		0.5	6.7 m/m <sup>2</sup>
		150		0.5	5.9 m/m <sup>2</sup>
		180		0.6	5 m/m <sup>2</sup>
B型企口板 (無縫型)	烤漆鋁板 烤漆鋼板	80	17	0.5	12.5 m/m <sup>2</sup>
		100		0.5	10 m/m <sup>2</sup>
		130		0.5	7.7 m/m <sup>2</sup>
		150		0.5	6.7 m/m <sup>2</sup>
		180		0.6	5.6 m/m <sup>2</sup>
AV/AW 中縫型企口板 (有縫型) 中縫AV: 20mm AW: 40mm	烤漆鋁板 烤漆鋼板	100 (AV)	17	0.5	8.3 m/m <sup>2</sup>
		130 (AV)		0.5	6.7 m/m <sup>2</sup>
		150 (AW)		0.5	5.9 m/m <sup>2</sup>
		180 (AW)		0.6(PT) / 0.5(S)	5 m/m <sup>2</sup>
BV/BW 中縫型企口板 (無縫型) 中縫BV: 20mm BW: 40mm	烤漆鋁板 烤漆鋼板	100 (BV)	17	0.5	10 m/m <sup>2</sup>
		130 (BV)		0.5	7.7 m/m <sup>2</sup>
		150 (BW)		0.5	6.7 m/m <sup>2</sup>
		180 (BW)		0.6(PT) / 0.5(S)	5.6 m/m <sup>2</sup>

◎ 面寬、高、厚，尺寸單位皆為 mm

■ 註: 1. U.P.G型卡麗板與企口板面寬180 mm(含)以上者，除白色烤漆鋁板厚度為0.6 mm外(厚度0.6mm為訂製品)，其他材質鋁板厚度皆為0.5 mm。

2. I型卡麗板正面與背面為雙色烤漆，正反面烤漆不同色系，如需同色需另行訂製。

3. 特殊材質下單前須先洽詢有無備料以利接單；若無庫存備料，鋁板購料作業需45~60天；鋼板購料作業需30~50天。

4. 特殊材質之鋼板/鋁板售價異於普銷材質，建議接單前先詢價。

5. 條狀天花面寬超過10cm以上者，建議接單時先洽詢本公司備料狀況，以免損及貴公司權益。

配件規格表

產品	材質	規格	厚	單位用料
1 CA型卡麗板支撐架	鍍鋅鋼板	3105 X 33.5 X 38.5	0.8	1.2 m/m <sup>2</sup>
	鍍鋅鋼板	3105 X 52.5 X 42.5	1.0	1.2 m/m <sup>2</sup>
2 U,P,G型 卡麗板支撐架	鍍鋅鋼板	3000 X 33.5 X 38.5	0.8	1.2 m/m <sup>2</sup>
3 I型卡麗板支撐架	鍍鋅鋼板	3000 X 33.5 X 38.5	0.8	1.2 m/m <sup>2</sup>
4 縮口式暗支撐架	鍍鋅鋼板	3050 X 33.5 X 38.5	0.8	1.1 m/m <sup>2</sup>
5 暗主架	鍍鋅鋼板	3600 X 45 X 19 (w45)	0.5	2.2 m/m <sup>2</sup>
			0.6	
6 U型嵌條	烤漆鋼板	3000 X 19 X 16	0.3	同面板用量
7 連接片 (1~3)支撐架共用	鍍鋅鋼板	85 X 24 X 21	0.8	0.4片
8 暗主架連接片	鍍鋅鋼板	85 X 43.5 X 17.5 (w45)	0.4	0.7片
9 單L收邊	烤漆鋁板 烤漆鋼板	3050 X 24 X 24	0.5	0.8 m/m <sup>2</sup>
10 7字收邊	烤漆鋁板 烤漆鋼板	3050 X 14 X 18 X 21	0.5	0.8 m/m <sup>2</sup>
11 舌片式收邊	烤漆鋁板 烤漆鋼板	3050 X 24 X 24	0.5	0.8 m/m <sup>2</sup>

◎ 規格、厚，尺寸單位皆為 mm

# CKM



**青鋼應用材料股份有限公司**  
**CKM APPLIED MATERIALS CORP.**

榮獲 ISO 9001 認證  
股票代號：8930  
[www.ckm.com.tw](http://www.ckm.com.tw)

ISO 9001



SGS

**總公司 HEAD OFFICE**

72042 台南市官田區工業路9號  
No. 9 Gongye Rd., Guantian Dist., Tainan City 72042, Taiwan (R.O.C.)  
電話 TEL : 886-6-6986623  
傳真 FAX : 886-6-6990272

**台北營業所 TAIPEI OFFICE**

24251 新北市新莊區中央路299號18樓  
18F, No. 299, Zhongyang Rd., Xinzhuang Dist., New Taipei City 242, Taiwan (R.O.C.)  
電話 TEL : 886-2-29902081  
傳真 FAX : 886-2-29902082